

CANDY

Manual de usuario del lavavajillas

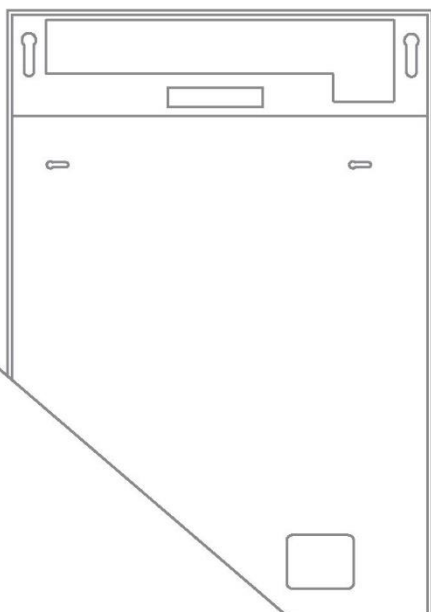

ES

Seguridad y advertencias	2
Descripción del producto	6
Panel de control.....	7
Programa.....	10
Primer uso	11
Sugerencias de carga	12
Ajustar un lavado	13
Inicio diferido	15
Bloqueo de teclas	16
Preferencias	17
Sistema de descalcificación del agua	18
Detergente.....	20
Abrillantador	22
Uso diario	23
Conexión Wi-Fi	26
Mantenimiento	27
Solución de problemas	31
Códigos de error	34
Prueba de estándares.....	35

Uso previsto

Este electrodoméstico está diseñado para uso doméstico dentro del hogar o en aplicaciones similares, tales como áreas de cocina para el personal en entornos de trabajo, fincas agrícolas, clientes de hoteles, moteles u otros entornos residenciales, y alojamientos turísticos del tipo "bed and breakfast". No está diseñado para uso comercial o industrial. No lo use para fines distintos de los diseñados.

No se permiten cambios o modificaciones en el dispositivo. El uso no deseado puede causar peligros y pérdida de reclamaciones de garantía.

Normas y directivas

Este producto cumple los requisitos de todas las directivas CE aplicables con las normas armonizadas correspondientes, que prevén el marcado CE.

Lea y guarde esta guía

Cuando utilice su lavavajillas, siga las precauciones básicas, incluyendo las siguientes:

General

- ▶ La información contenida en esta guía debe seguirse para reducir al mínimo el riesgo de incendio o explosión o para evitar daños materiales, lesiones personales o pérdida de vidas.
- ▶ Utilice el lavavajillas únicamente para su función prevista, tal y como se describe en esta guía.
- ▶ Este electrodoméstico está diseñado para su uso doméstico y para aplicaciones similares, tales como:
 - Cocinas para personal en tiendas, oficinas y otros entornos de trabajo.
 - Fincas agrícolas.
 - El uso por clientes en hoteles, moteles y otros entornos residenciales.
 - Alojamientos turísticos del tipo "bed and breakfast".
- ▶ Utilice únicamente los detergentes o abrillantadores recomendados para el lavavajillas doméstico y manténgalos fuera del alcance de los niños. Compruebe que el dispensador de detergente está vacío una vez terminado cada programa de lavado.
- ▶ Cuando cargue utensilios para lavar, ubique las piezas afiladas de manera que no puedan dañar el lavavajillas y coloque los cuchillos afilados con el mango hacia arriba para reducir el riesgo de lesiones por corte.
- ▶ No toque la placa del filtro en la base del lavavajillas durante o inmediatamente después de su uso, ya que puede estar caliente.
- ▶ No utilice el lavavajillas a menos que todos los paneles estén debidamente instalados.
- ▶ No manipule los mandos.

- ▶ No maltrate, se siente encima o se ponga de pie sobre la puerta o rejilla para platos del electrodoméstico.
- ▶ Evite dejar la puerta abierta, ya que puede provocar caídas.
- ▶ Los estantes plegables para vasos están diseñados para colocar vasos, tazas y utensilios de cocina. No se apoye en los estantes plegables para vasos ni los utilice para soportar el peso de su cuerpo.
- ▶ Para reducir el riesgo de lesiones, no permita que los niños jueguen dentro o encima del lavavajillas.
- ▶ En determinadas condiciones, puede generarse gas hidrógeno en un sistema de calentador de agua que no se haya utilizado durante dos semanas o más. EL HIDRÓGENO ES UN GAS EXPLOSIVO. Si no se ha utilizado el sistema de agua caliente en un periodo de dos semanas o más, abra todos los grifos de agua caliente antes de utilizar el lavavajillas y déjelos abiertos durante varios minutos. Con ello se liberará el hidrógeno acumulado. Dado que el gas es inflamable, no fume ni acerque llamas al lugar durante este tiempo.
- ▶ Retire la puerta del compartimento de lavado antes de tirar un lavavajillas antiguo.
- ▶ Algunos detergentes para lavavajillas son muy alcalinos. Pueden ser extremadamente peligrosos si se ingieren. Evite el contacto con la piel y los ojos y mantenga a los niños alejados del lavavajillas cuando la puerta esté abierta.
- ▶ El lavavajillas debe utilizarse con la placa del filtro, el filtro y los brazos aspersores colocados. Para identificar cuáles son estas piezas, consulte 'Mantenimiento'.
- ▶ Si el lavavajillas no se utiliza durante mucho tiempo, desconéctelo de la electricidad y del agua.
- ▶ Las operaciones de limpieza y mantenimiento no deben ser realizadas por niños sin supervisión.
- ▶ Tenga cuidado de no cargar artículos de vajilla que impidan que la puerta se cierre.
- ▶ Los electrodomésticos no están pensados para que los usen los niños. Los niños menores de 8 años deben mantenerse alejados del aparato a menos que estén continuamente supervisados. Este electrodoméstico puede ser utilizado por niños a partir de 8 años y por personas con capacidades físicas, sensoriales o mentales reducidas, o sin experiencia o conocimientos previos, siempre y cuando hayan recibido la supervisión y las instrucciones necesarias para utilizar el electrodoméstico de forma segura y comprendan los riesgos que implica. Los niños no deben jugar con el electrodoméstico.
- ▶ Si se utiliza un limpiador para lavavajillas, recomendamos que se ejecute un programa de lavado con detergente inmediatamente después, para evitar cualquier daño.
- ▶ El lavavajillas ha sido diseñado para lavar los utensilios normales del hogar. Los artículos contaminados por gasolina, pintura, restos de acero o hierro, productos químicos corrosivos, ácidos o alcalinos no deben lavarse en el lavavajillas.

- ▶ No lave artículos de plástico a menos que estén marcados como aptos para lavavajillas o equivalente. Para los artículos de plástico que no estén marcados, consulte las recomendaciones del fabricante.
- ▶ Evite lavar envases con etiquetas pegadas. Las etiquetas que se despeguen durante un ciclo de lavado pueden provocar daños en el sistema de lavado.

Instalación

- ▶ El lavavajillas debe instalarse y colocarse de acuerdo con las instrucciones de instalación antes de su uso. Si no recibió las instrucciones de instalación con su lavavajillas, puede pedir las llamando a su técnico autorizado o descargarlas de nuestro sitio web local de Haier, que se encuentra en la contraportada.
- ▶ La instalación y el servicio deben ser realizados por un técnico de servicio capacitado y respaldado por Haier.
- ▶ Si el cable de alimentación está dañado, debe ser reemplazado por un técnico de servicio capacitado y respaldado por Haier o por una persona calificada para evitar riesgos.
- ▶ Asegúrese de que el lavavajillas esté asegurado a los armarios adyacentes usando los soportes proporcionados. Si no es así, puede resultar en un producto inestable, que puede causar daños o lesiones.
- ▶ No utilice este electrodoméstico si está dañado, funciona mal, está parcialmente desmontado o le faltan piezas o están rotas, incluyendo un cable de alimentación o un enchufe dañado.
- ▶ No almacene ni use gasolina u otros vapores y líquidos inflamables en las proximidades del lavavajillas.
- ▶ Conéctelo a un circuito de alimentación con el tamaño, la protección y la clasificación adecuados para evitar sobrecargas eléctricas.
- ▶ Asegúrese de que el cable de alimentación esté ubicado de manera que no pueda ser pisado, tropezado o sujeto a daños o tensión.
- ▶ No instale ni almacene el lavavajillas donde quede expuesto a temperaturas bajo cero o expuesto a la intemperie.
- ▶ No utilice un cable de extensión o un dispositivo de toma de corriente portátil (p. ej., una caja de toma de corriente de múltiples enchufes) para conectar el lavavajillas a la fuente de alimentación.
- ▶ Este electrodoméstico debe conectarse a tierra. En caso de averías, la conexión a tierra reducirá el riesgo de sufrir una descarga eléctrica al proporcionar un trayecto de baja resistencia para la corriente.
- ▶ Este electrodoméstico incluye un cable con un conductor de puesta a tierra del equipo y el enchufe correspondiente. Conéctelo a un enchufe adecuado instalado y puesto a tierra de conformidad con los códigos y normativas locales. Una conexión incorrecta del conductor

de puesta a tierra del equipo puede ocasionar un riesgo de descarga eléctrica. Consulte con un electricista calificado o un técnico de servicio capacitado y respaldado por Haier si tiene dudas sobre si el electrodoméstico está correctamente conectado a tierra.

- ▶ No modifique el enchufe suministrado con el electrodoméstico; si no cabe en la toma de corriente, póngase en contacto con un técnico de servicio capacitado y respaldado por Haier o un electricista calificado.

Si el lavavajillas se instala como un electrodoméstico conectado permanentemente, este electrodoméstico debe estar conectado a un sistema de cableado permanente de metal conectado a tierra, o debe tenderse un conductor de puesta a tierra del equipo con los conductores del circuito y conectarse a la terminal de puesta a tierra del equipo o al conductor del electrodoméstico.

Mantenimiento

- ▶ Desconecte el aparato de la fuente de alimentación antes de cualquier limpieza o mantenimiento.
- ▶ Cuando desconecte el electrodoméstico, tire del enchufe y no del cable de alimentación o de la unión del cable para evitar daños.
- ▶ No repare ni sustituya ninguna pieza del electrodoméstico ni intente realizar ningún tipo de mantenimiento a menos que se recomiende específicamente en esta guía. Recomendamos ponerse en contacto con un técnico de servicio capacitado y respaldado por Haier o el Servicio de Atención al Cliente.
- ▶ Mantenga el suelo alrededor del electrodoméstico limpio y seco para reducir la posibilidad de resbalones.
- ▶ Mantenga el área alrededor/debajo del electrodoméstico libre de la acumulación de materiales combustibles, como pelusas, papel, trapos y productos químicos.

- ▶ Asegúrese de que el instalador ha completado la 'Lista de comprobación final' de las instrucciones de instalación.
- ▶ Lea esta guía, especialmente la sección "Seguridad y advertencias".
- ▶ Retire todos los embalajes internos y externos y deséchelo de forma responsable. Recicle los artículos que pueda.

Descripción general del lavavajillas

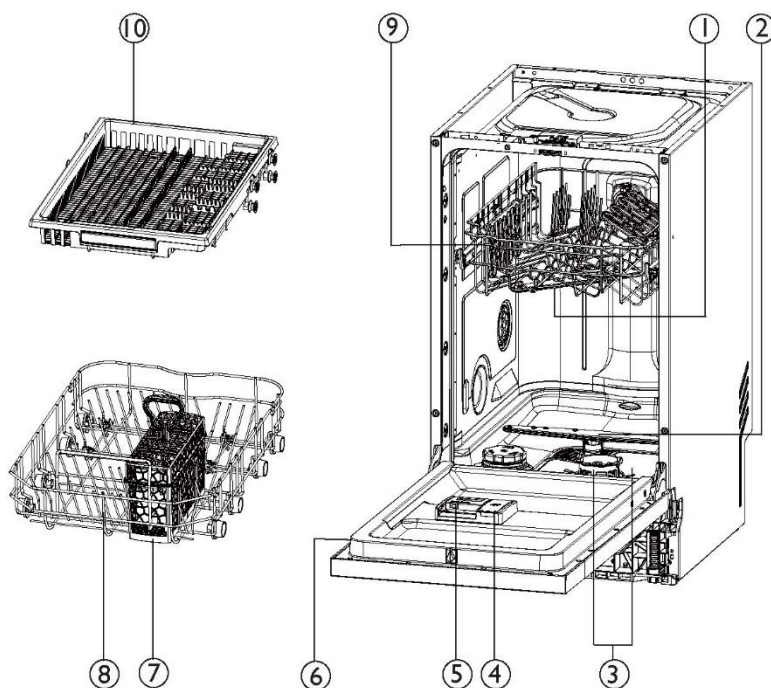

- | | |
|---------------------------------|---|
| 1. Brazo aspersor central | 6. Etiqueta de clasificación (características técnicas) |
| 2. Brazo aspersor inferior | 7. Bandeja para utensilios/cubiertos |
| 3. Filtro | 8. Cesta inferior |
| 4. Dispensador de abrillantador | 9. Cesta superior |
| 5. Dispensador de detergente | 10. Tercer cesto* |

*Los modelos para 11 servicios sólo tienen un tercer cesto.

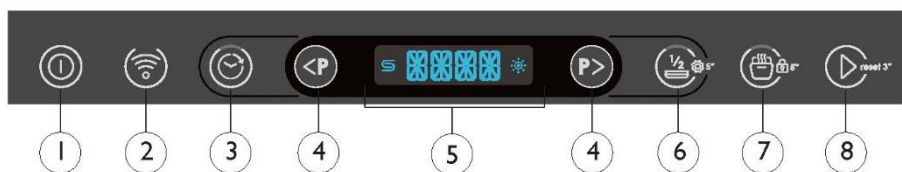

- | | |
|-----------------------------------|---|
| 1. Icono de encendido/apagado | 5. Icono de visualización/indicador de hora e información |
| 2. Icono indicador de WiFi | 6. Icono indicador de media carga |
| 3. Icono indicador de retraso | 7. Icono indicador Auto Door |
| 4. Icono de selección de programa | 8. Icono de inicio/restablecimiento |

Pantalla de tiempo e información

Durante cualquier selección, la pantalla muestra información relacionada como:

- ▶ El tiempo de ciclo del programa.
- ▶ La hora de inicio diferido del programa.
- ▶ Códigos de error

Después del inicio de una operación, se muestra sin parpadear

- ▶ El tiempo restante en horas para el inicio diferido de un programa, p.ej.: 24H.
- ▶ El tiempo restante del ciclo del programa en horas + minutos, p.ej.: 1:59.

Durante la ejecución, puede variar debido a las condiciones locales y a la carga de trabajo diaria.

Icono indicador

Sal



Si el indicador se ilumina: No hay sal.
Después de añadir la sal, el indicador se apaga.

Abrillantador



Si el indicador se ilumina: No hay abrillantador.
Después de añadir el abrillantador, el indicador se apaga.

Función opcional

Wifi



Pulse el icono y la aplicación iniciará el programa del lavavajillas.

Retraso



Puede retrasar el inicio de un programa hasta 24 horas.

Media carga



Ajusta el programa de lavado para lavar más eficazmente las cargas más pequeñas.

Smart Door



Abre automáticamente la puerta unos centímetros para que circule el aire. Mejora el efecto de secado.

Bloqueo de niños



Mantenga pulsado el icono durante 5 segundos para bloquear o desbloquear la opción de otros iconos.

Pastillas











Mantenga pulsado el icono durante 5 segundos para activar el modo de configuración de usuario. A continuación, puede activar la función Pastillas. Esta opción le permite optimizar el rendimiento del programa simplemente eligiendo el tipo de detergente que desea utilizar.

El programa principal emparejado con la función opcional.

PROGRAMA DE LAVADO	Función adicional
WASH&DRY 35'	Smart Door, Media carga, Pastillas
59 MIN	Smart Door, Media carga, Pastillas
ECO	Smart Door, Media carga, Pastillas
UNIVERSAL	Smart Door, Media carga, Pastillas
INTENSIVO	Smart Door, Media carga, Pastillas
CRISTAL	Smart Door, Media carga, Pastillas
AUTO WASH	Smart Door, Media carga, Pastillas
PRELAVADO	-

Su lavavajillas tiene una serie de programas de lavado diseñados para satisfacer sus necesidades. Seleccionar el ciclo más adecuado para cada carga ayudará a asegurar los mejores resultados de lavado.

Programa de lavado	Descripción del programa
P1 WASH&DRY 35' 	Para platos muy poco sucios
P2 59 MIN 	Para platos que están muy sucios o para eliminar los restos de comida que se han dejado secar durante la noche
P3 ECO 	Para platos con suciedad normal, para un consumo óptimo de agua y energía.
P4 UNIVERSAL 	Lo mejor para platos que están muy sucios o para eliminar los restos de comida que se han dejado secar durante la noche.
P5 INTENSIVO 	Diseñado para ollas, sartenes y platos muy sucios.
P6 CRISTAL 	Para vajillas y cristalerías ligeramente sucias y sensibles al calor, tales como copas de vino.
P7 AUTO WASH ¹⁾ 	Apto para cualquier tipo de carga. El lavavajillas selecciona automáticamente el programa de lavado óptimo.
P8 prelavado ²⁾ 	Evita malos olores y la presencia de suciedad en los platos

1). El electrodoméstico detecta el tipo de suciedad y la cantidad de artículos en los cestos. Ajusta automáticamente la temperatura y la cantidad de agua, el consumo de energía y la duración del programa.

2). Utilice este programa para aclarar rápidamente los platos. Esto evita que los restos de comida se adhieran a los platos y que se desprendan malos olores del electrodoméstico. No utilice detergente con este programa.

Vajilla

La combinación de altas temperaturas y detergente para lavavajillas puede causar daños en algunos artículos. Consulte la guía del fabricante o lave a mano en caso de duda.

Cubiertos y cubiertos de plata

Enjuague la cubertería inmediatamente después de usarlos para evitar que se empañen. La plata no debe entrar en contacto con el acero inoxidable, mezclarlos puede causar manchas. Saque los cubiertos de plata del lavavajillas y séquelos a mano inmediatamente.

Aluminio

El aluminio puede quedar opaco con el detergente. El grado de cambio depende de la calidad del detergente o el aluminio.

Otros metales

Los utensilios de hierro y fundición pueden oxidarse y manchar otros objetos. El cobre, el estaño y el latón tienden a mancharse.

Madera

Los utensilios de madera suelen ser sensibles al calor y al agua. Lavarlos regularmente en el lavavajillas puede deteriorarlos con el tiempo.

Cristalería

La mayor parte de la cristalería es apta para el lavavajillas. El cristal, la cristalería muy fina y la antigua pueden quedar marcadas y volverse opacas.

Plásticos

Algunos plásticos pueden cambiar de forma o color con el agua caliente. Consulte la guía del fabricante. Los utensilios de plástico apto para lavavajillas deben colocarse boca abajo para que no se volteen y se llenen de agua o se caigan por la rejilla durante el lavado.

Artículos decorados

La mayoría de los artículos de porcelana modernos son aptos para el lavavajillas. Los objetos más antiguos, aquellos con un dibujo pintado sobre el esmalte, con bordes dorados o con porcelana pintada a mano pueden ser más sensibles al lavado en el lavavajillas.

Artículos pegados

Algunos adhesivos se ablandan o se disuelven al lavarse en el lavavajillas.

Dureza del agua

El agua dura es agua con una alta concentración de minerales como calcio y magnesio. Puede ser perjudicial para el rendimiento de su lavavajillas y las piezas pueden fallar con el tiempo. Con el tiempo, la cristalería que se lava con agua dura se vuelve opaca y la vajilla se mancha o se cubre de una película blanca. La dureza del agua varía según la ubicación geográfica.

Si vive en una zona de agua dura, le recomendamos instalar un descalcificador de agua para el suministro de agua del hogar.

Si su casa tiene agua dura

- Consulte 'Recomendaciones de cantidad de detergente en polvo'.
- Utilice abrillantador. Le recomendamos que aumente el ajuste del abrillantador para mejorar el rendimiento del lavado. Consulte la sección "Preferencias" para obtener más detalles.

Utilice un limpiador/descalcificador para lavavajillas con regularidad o cada vez que observe una acumulación de depósitos de cal en su lavavajillas.

Si su hogar tiene agua blanda o descalcificada

- Evite usar demasiado detergente.

Cuando cargue su lavavajillas, asegúrese de que los artículos estén colocados de manera que el agua proveniente del brazo aspersor giratorio que se encuentra debajo pueda llegar a todas las áreas. La eficacia del lavado se reducirá si no puede.

Su lavavajillas puede contener hasta un máximo de 11 cubiertos.

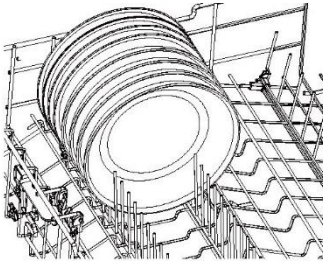

Asegúrese de que:

- Los brazos aspersores inferiores y medianos pueden girar libremente.
- Los elementos altos no obstruyan el brazo aspersor superior.
- El cristal y otros objetos frágiles están estables.
- Todas las aberturas de los platos están orientadas hacia abajo.
- Los platos se han espaciado de manera uniforme.
- Todos los objetos afilados se han colocado de forma segura para evitar lesiones o daños en el producto.

Evite:

- Llenar en exceso.
- Cualquier saliente debajo de los estantes y el cesto que pueda impedir la rotación del brazo aspersor.
- Cualquier saliente en la parte frontal del lavavajillas.
- Bloqueando el agua de cualquier artículo en los estantes plegables para vasos.

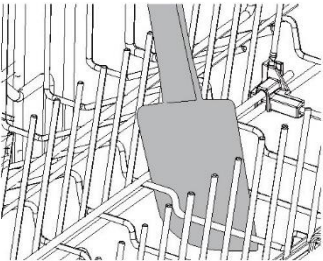

1

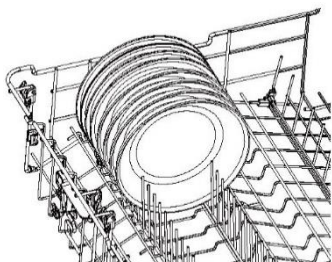

Retire todos los restos de comida de la vajilla antes de cargarla cuidadosamente en el lavavajillas.

Asegúrese de que los brazos aspersores están libres de obstrucciones y giren libremente.

2

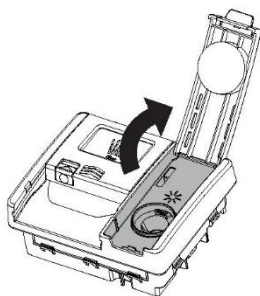

Si se ilumina el indicador del abrillantador, llene el dispensador correspondiente.

Consulte la sección 'Abrillantador' para obtener orientación adicional.

3

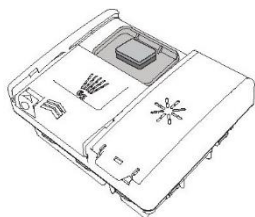

Añada el detergente al dispensador y cierre la tapa.

Las pastillas se pueden colocar en el dispensador de detergente.

4



Asegúrese de que el lavavajillas está encendido, pulse el botón .



Seleccione un modificador de lavado si es necesario.



Pulse  para iniciar el lavado y cierre la puerta.



Abra la puerta lentamente en cualquier momento durante el lavado para hacer una pausa.

Mantenga pulsado  3 segundos para cancelar.

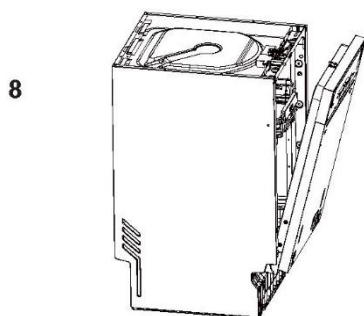

Después del lavado, la puerta se abrirá un poco de forma automática para ayudar con el secado.*

Para obtener los mejores resultados, descargue los platos una vez fríos.

* Esta función puede ser activada o no por el usuario.

Configure el lavavajillas para que empiece en otro momento del día y ejecute un programa de lavado seleccionado. INICIO DIFERIDO se puede configurar después de seleccionar un programa de lavado y se puede configurar hasta 24 horas.

Configuración del inicio diferido



Añada detergente y seleccione un programa de lavado y, en caso necesario, agregue un modificador de lavado.

Pulse para introducir el INICIO DIFERIDO e incrementar el tiempo de retraso.

*Para 0-4 horas, cada pulsación aumenta o disminuye el tiempo 30 min, y para 4-24 horas, aumenta o disminuye en 1 h.



Pulse para confirmar y cierre rápidamente la puerta.

El programa de lavado comenzará al final de la cuenta atrás, siempre que la puerta esté cerrada.

3

Abra la puerta para pausar el INICIO DIFERIDO. Cierre la puerta para continuar.

Cancelación del inicio diferido



Abra la puerta y mantenga pulsado 3 segundos para cancelar.

Bloquee los controles del lavavajillas para su limpieza o para evitar un uso no deseado.

Bloqueo de los controles



Mantenga pulsado  durante 5 segundos para bloquear los controles del lavavajillas.

Nota: Antes de bloquear los controles, ejecute el programa. Tras el bloqueo, salvo la operación de desbloqueo y apagado, las demás funciones no estarán disponibles.

Desbloqueo de los controles



Mantenga pulsado  durante 5 segundos para desbloquear.

Puede ajustar cualquiera de los siguientes ajustes antes de iniciar un ciclo de lavado.

Opción	Descripción	Valor predeterminado	Pantalla de ajustes
IDIOMA	Ajuste de acuerdo a la siguiente página.	INGLÉS	IDIOMA
PASTILLAS	Ajuste de acuerdo a la siguiente página.	NO	PASTILLAS On SÍ Off NO
DESCALCIFICADOR	Ajuste de acuerdo a la siguiente página.	S 4	DESCALCIFICADOR Mín: S 1 Máx: S 6
ABRILLANTADOR	Controla la cantidad de abrillantador dosificado. Consulte la sección 'Abrillantador' para ver más detalles.	R 3	ABRILLANTADOR Mín: R 1 Máx: R 4
INDICADOR ACÚSTICO	Ajusta la configuración del tono. Cuando se ajuste en NO, todos los tonos se silenciarán, excepto las alertas de error.	SÍ	INDICADOR ACÚSTICO On SÍ Off NO
ÚLTIMO UTILIZADO	Función de memoria de programa, seleccione si desea recordar el último programa utilizado.	NO	ÚLTIMO UTILIZADO On SÍ Off NO

Cambiar la configuración



Asegúrese de que no haya un lavado en marcha. Mantenga pulsado  durante 5 segundos para entrar en el menú.

Pulse  para desplazarse por la configuración.



Pulse para seleccionar el menú que desea ajustar.

Pulse o para ajustar el nivel. Pulse para guardar los ajustes.

Pulse para salir.

Para garantizar unos buenos resultados de lavado, el lavavajillas necesita utilizar agua blanda. El agua dura puede resultar perjudicial para el rendimiento de su lavavajillas. Con el tiempo, la cristalería que se lava con agua dura se vuelve opaca y la vajilla se mancha o se cubre de una película blanca. Uso con una película blanca. Utilizar agua muy dura puede hacer que las piezas del lavavajillas se estropeen con el tiempo. La sal puede mejorar la situación.

Ajuste del sistema de descalcificación del agua

La cantidad de sal dispensada puede ajustarse en las etapas S1 y S6, en función de la dureza de su agua.

1. Averigüe el valor de la dureza de su agua corriente. Su compañía de suministro de agua le ayudará con esto.
2. Puede encontrar el ajuste en la tabla de dureza del agua.

Identificar la dureza del agua en su localidad

Dureza del agua				Ajuste del descalcificador de agua
Grados alemanes (°dH)	Grados franceses (°fH)	Mmol/l	Grados ingleses	Electrónica
31-50	55-89	5,5-8,9	39-63	S 6
17-30	30-54	3,0-5,4	21-38	S 5
13-16	23-29	2,3-2,9	16-20	S 4 ¹⁾ *
9-12	16-22	1,6-2,2	11-15	S 3
0-8	0-15	0-1,5	0-10	S 2 ²⁾ *
-	-	-	-	S 1 ³⁾ *

* Observación

- 1) Ajuste de fábrica para el detergente en polvo.
- 2) Ajuste recomendado para el detergente en pastillas combinado.
- 3) El indicador de sal está apagado.

Uso de sal especial

Cuando se ilumine el indicador de nivel bajo de sal en el panel de control, deberá rellenarse de sal. Rellene siempre con sal especial inmediatamente antes de encender el electrodoméstico. Esto garantiza que la solución salina especial excedente se elimine inmediatamente y no corroa el tanque de enjuague.

Rellene la sal de la siguiente manera:

⚠ PRECAUCIÓN

Utilice únicamente sal para lavavajillas. ¡Otros productos pueden causar daños al electrodoméstico! Cualquier sal derramada causa corrosión. Ejecute un programa después de cada recarga.

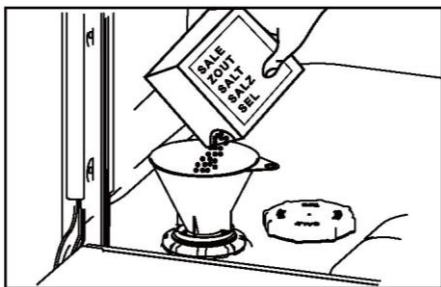

1. Gire el tapón en el sentido de las agujas del reloj para abrir el depósito de sal.
2. Llene el depósito de sal con 1 litro de agua.
3. Llene el depósito con sal específica (el agua se desborda).
4. Retire la sal derramada de la zona de llenado.
5. Gire el tapón en sentido contrario a las agujas del reloj para cerrar el depósito de sal.

ADVERTENCIA: Los detergentes para lavavajillas son muy alcalinos. Pueden ser extremadamente peligrosos si se ingieren. Evite el contacto con la piel y los ojos y mantenga a los niños y a los enfermos alejados del lavavajillas cuando esté abierto. Compruebe que el dispensador de detergente en polvo esté vacío después de cada lavado.

Detergentes inadecuados

Estos tipos de detergente no son adecuados y pueden dañar su lavavajillas o provocar una llamada de servicio que no está cubierta por la garantía:

- ▶ Líquidos de lavado a mano
- ▶ Jabones
- ▶ Detergentes para ropa
- ▶ Desinfectantes

Uso de detergente en polvo

Para conocer las cantidades de detergente en polvo, consulte la siguiente tabla de "Recomendaciones de cantidad de detergente en polvo" y la guía del fabricante del detergente.

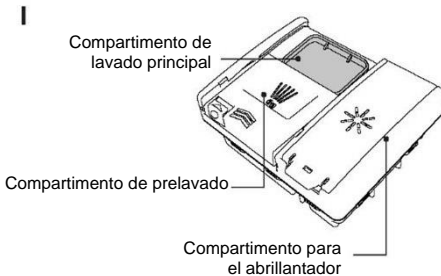

Compruebe que el dispensador esté vacío y seco. Añada detergente en polvo o pastillas al dispensador de detergente.

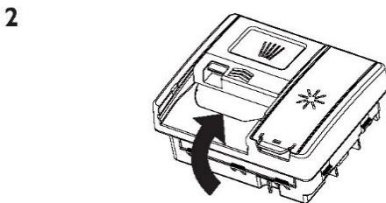









Retire el exceso de detergente y cierre la tapa. Hará clic cuando esté bien colocada. Si es necesario, añada detergente adicional al compartimento del prelavado situado encima del dispensador.

Al lavar platos con mucha suciedad en agua dura, se puede requerir más detergente. Consulte 'Recomendaciones de cantidad de detergente en polvo'.

Recomendaciones de cantidad de detergente en polvo

- ▶ Utilice la tabla siguiente para determinar la cantidad de detergente en polvo óptima para cada programa de lavado.
- ▶ Si tiene agua dura en su zona, es posible que necesite más detergente.

Programa de lavado	Compartimento de prelavado	Compartimento de lavado principal
P1 WASH&DRY 35' 	Nada	1/2
P2 59 MIN 	Lleno	1/2
P3 ECO 	Lleno	2/3
P4 UNIVERSAL 	Lleno	2/3
P5 INTENSIVO 	Lleno	2/3
P6 CRISTAL 	Lleno	2/3
P7 AUTO WASH 	Lleno	1/2 - 2/3
P8 PRELAVADO 	Nada	Nada

El abrillantador proporciona un acabado libre de rayas para la cristalería y la vajilla, y evita que el metal se empañe. Recomendamos utilizar un abrillantador líquido regularmente para obtener resultados óptimos de secado.

El dispensador del abrillantador se encuentra en el interior de la puerta, junto al dispensador de detergente.

Uso del abrillantador

La cantidad de abrillantador dispensada en cada lavado puede requerir ajustes para adaptarse a las condiciones del agua. Consulte la sección "Preferencias" y "Dureza del agua" para obtener orientación. No se requiere abrillantador si la pastilla ya lleva integrado.



Cuando el nivel de abrillantador es bajo, el indicador de abrillantador del panel de control se enciende para recordarle que debe rellenar el dispensador.

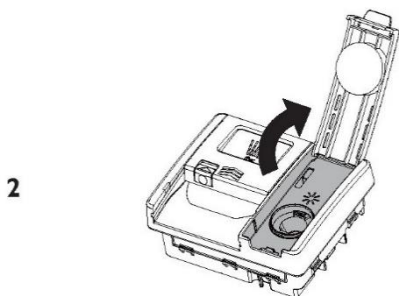

Levante la tapa y vierta abrillantador en la abertura.

No llenes más allá de la línea MÁX. Tenga cuidado de no derramar abrillantador sobre la puerta o el cubeta del detergente.

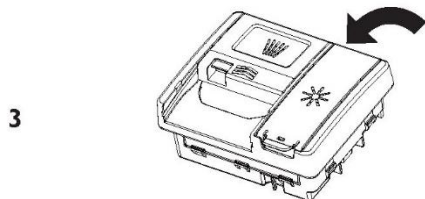

Cierre la tapa, asegurándose de que queda bien cerrada.

Cualquier derrame accidental en el lavavajillas o cubeta de detergente deberá limpiarse inmediatamente. El abrillantador derramado puede provocar una formación excesiva de espuma. Las llamadas de servicio relacionadas con estos errores no están cubiertas por la garantía.

Cargar las cestas

i Asegúrese de que los vasos delicados y la porcelana lleven la etiqueta "apto para lavavajillas".

- × No introduzca en el aparato objetos de madera, cuerno, aluminio, estaño y cobre.
- × No coloque en el aparato objetos que puedan absorber agua (esponjas, trapos domésticos).
- ▶ Utilice el aparato sólo para lavar objetos aptos para lavavajillas.
- ▶ Retire los restos de comida de los artículos.
- ▶ Ablande la comida quemada en los artículos antes de lavarlos.
- ▶ Coloque los objetos huecos (tazas, vasos y sartenes) con la abertura hacia abajo.
- ▶ Coloque los objetos con huecos profundos en posición inclinada.
- ▶ Mezcle las cucharas con otros cubiertos para evitar que se peguen.
- ▶ Asegúrate de que los cubiertos y la vajilla no queden pegados entre sí y que haya un espacio entre cada elemento.
- ▶ Asegúrate de que los vasos no toquen otros vasos.
- ▶ Coloque los objetos pequeños en el cesto de los cubiertos.
- ▶ Coloque los artículos ligeros en la cesta superior. Asegúrese de que los objetos no se mueven.
- ▶ Asegúrese de que los brazos pulverizadores pueden moverse libremente antes de iniciar un programa.

i Si se oyen ruidos de tintineo durante la ejecución de un programa: Compruebe que la vajilla y la cristalería tienen una posición firme.

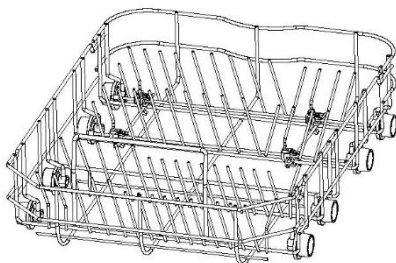

Coloque los artículos muy sucios (como ollas y sartenes o platos) en la cesta inferior. El chorro de pulverización más potente proporciona un mejor resultado de lavado de la vajilla.

Cestas superiores

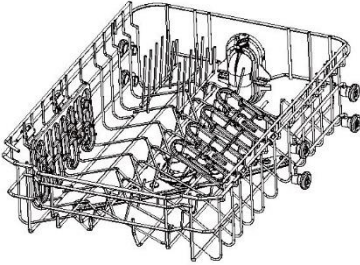

- La cesta superior está diseñada para contener objetos como vasos, tazas, platillos, platos, cuencos pequeños y sartenes poco profundas.

Estantes plegables para vasos

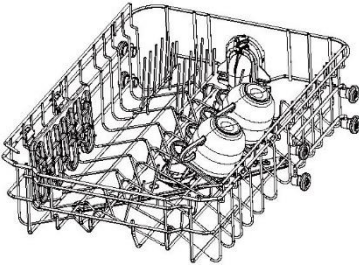

- Ajuste la altura a su gusto o dóblela para dejar espacio para otros artículos. Utilice las muescas para apoyar los tallos de las copas de vino. El plegado y el apoyo se consiguen volteando.

Ajustar el cesto superior

Antes de ajustar su altura, asegúrese de que el cesto esté vacío.

Retirar:

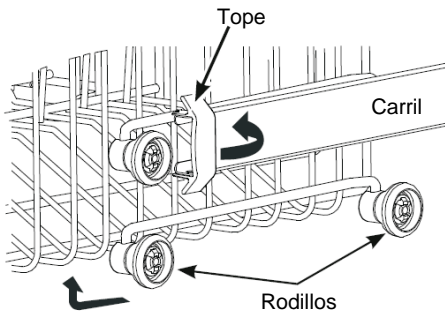

Sustituir:

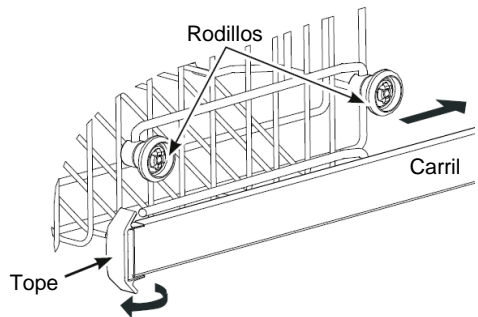

Cesto para los cubiertos

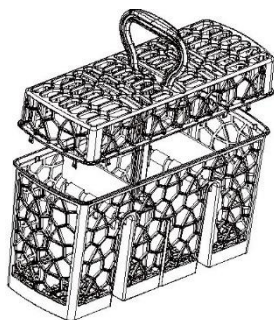

Coloque los cubiertos con los mangos hacia abajo para conseguir mejores resultados de lavado. Si los objetos largos obstruyen el movimiento de los brazos aspersores, busque una posición horizontal en el cesto superior.

Bandeja para utensilios/cubiertos

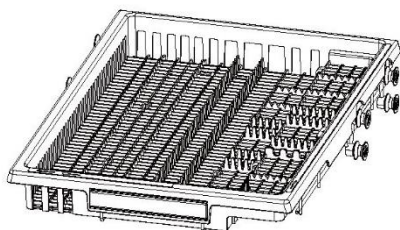

Utilice la bandeja para asegurar los cubiertos y utensilios.

Coloque los cubiertos en las muescas para asegurarlos.

Coloque los utensilios más grandes en el centro de la bandeja.

Deslice las secciones laterales hacia el centro para dejar más espacio para el artículo de abajo.

El aparato puede conectarse a la red inalámbrica doméstica y seleccionarse a distancia mediante la aplicación.

Primeros pasos

Asegúrese de que la red Wi-Fi de su casa está encendida.

Se le guiará paso a paso tanto en su aparato como en su dispositivo móvil.

La conexión de su aparato puede tardar hasta 10 minutos.

Para más información y resolución de problemas, consulte la aplicación.

En su dispositivo móvil:

1. Descárguese la aplicación desde:



2. Regístrese y cree una cuenta.
3. Añada su aparato y configure la conexión Wi-Fi.

Conexión a la red Wi-Fi doméstica

Con el producto en espera:

Pulse , la pantalla mostrará .

Ahora puede seguir las instrucciones de la aplicación para completar la configuración.

Activación del modo remoto

1. Cuando el electrodoméstico no está conectado con la aplicación, el icono  parpadea.

Cuando el electrodoméstico está conectado con la aplicación, el icono  mantiene una iluminación fija.

2. El control remoto se activa automáticamente, la aplicación móvil puede iniciar el programa del lavavajillas. Puede controlar el lavavajillas mediante una aplicación, por ejemplo: puede seleccionar un ciclo, cancelar o pausar un ciclo o añadir funciones adicionales.
3. Al iniciar un programa mediante la aplicación, debe pulsar el botón de wifi del electrodoméstico para controlarlo a distancia cada vez que lo desee.

Desconecte el lavavajillas de la red eléctrica y permita que se enfríe antes de realizar cualquier limpieza o mantenimiento.

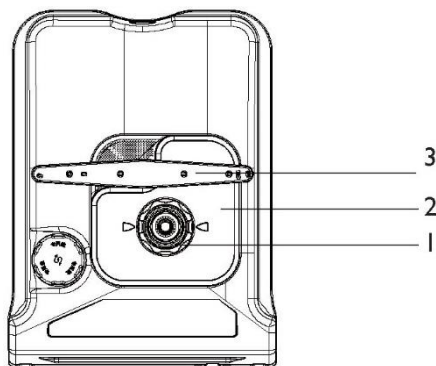

Características

1. Filtro
2. Placa del filtro
3. Brazo aspersor inferior

No se muestra: brazos aspersores intermedios y superiores

Limpiar las superficies

Limpie con un paño húmedo y seque con un paño sin pelusa. No recomendamos utilizar los siguientes productos de limpieza, ya que pueden dañar las superficies:

Estropajos de plástico o de acero inoxidable.

- ▶ Abrasivos, disolventes, limpiadores domésticos.
- ▶ Limpiadores ácidos o alcalinos.

Líquidos o jabón para lavarse las manos.

- ▶ Limpiadores o pulidores para acero inoxidable.
- ▶ Detergentes con lejía o desinfectantes.

Limpieza del filtro, los brazos aspersores y la placa del filtro

Recomendamos quitar y limpiar el filtro de drenaje y la placa del filtro una vez al mes o cada vez que haya evidencias de partículas de alimentos. Los brazos aspersores en uso normal deberían requerir de limpieza con menos frecuencia. Los brazos aspersores inferiores e intermedios se pueden agitar para eliminar cualquier material extraño, limpiarlos en agua caliente y luego enjuagarlo en agua limpia.

El lavavajillas debe utilizarse con la placa del filtro, el filtro de desagüe y los brazos aspersores colocados correctamente. Si utiliza un limpiador para lavavajillas o desincrustante, consulte las instrucciones del fabricante.

Periodos prolongados de desuso

Si el lavavajillas no se va a utilizar durante algún tiempo, recomendamos apagar la corriente y el agua, dejándolo limpio y vacío con la puerta entreabierta. Al utilizar el lavavajillas por primera vez después de un largo período de tiempo de desuso, le recomendamos que vierta 3 tazas de agua en el lavavajillas antes de usarlo. Esto ayuda a lubricar los componentes que pueden haberse secado durante el desuso.

Quitar y limpiar el filtro

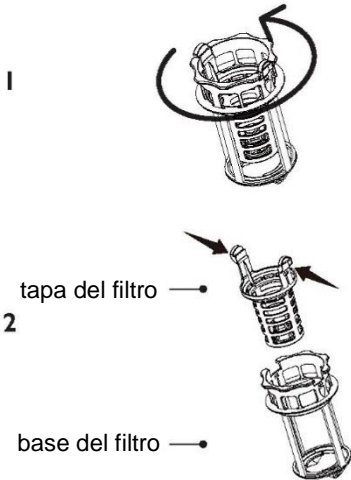

Gire el filtro en sentido contrario a las agujas del reloj para soltarlo. Levante para retirarlo.

Separe la tapa del filtro de la base presionando los botones de liberación y levantando. No intente quitar el filtro por la fuerza, ya que esto puede causar daños. Limpie con agua caliente y enjuague bien.

Sustitución del filtro

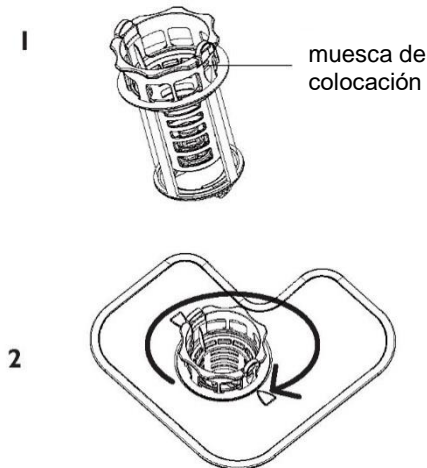

Alinee la tapa del filtro con la muesca de la base del filtro. Asegúrese de que la estructura de la hebilla está en su sitio.

Vuelva a colocar el filtro de drenaje en la base del lavavajillas. Gire dos veces en sentido horario para ajustar en su sitio.

Quitar y limpiar la placa del filtro

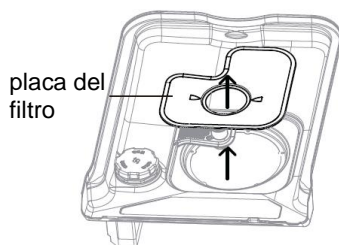

Con el filtro retirado, levante la placa del filtro hacia arriba y hacia fuera.
Limpie con agua caliente y enjuague bien.

Sustitución de la placa del filtro

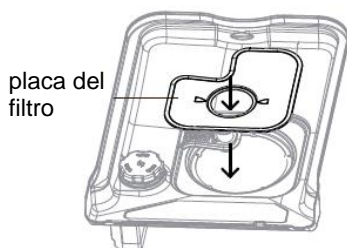

Coloque la placa del filtro debajo de los clips de ubicación en la parte trasera del desagüe y empújela con firmeza hasta que quede en su sitio. Asegúrese de que la placa del filtro está a ras de la base del lavavajillas.

Limpieza del brazo aspersor de arriba

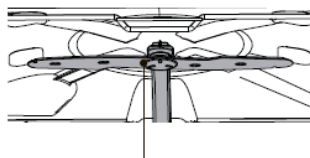

brazo aspersor superior

No retire el brazo aspersor de arriba para su limpieza. Límpielo con un cepillo pequeño de plástico.
Si está muy sucio o bloqueado, utilice un limpiador/descalcificador para lavavajillas. Siga las instrucciones del fabricante.

Limpieza del brazo aspersor central

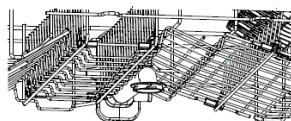

tuerca de bloqueo

brazo aspersor central

Para retirar el brazo aspersor central, gire la tuerca de bloqueo en el sentido de las agujas del reloj para soltar.

Enjuague bien el brazo aspersor con agua corriente y vuelva a colocarlo.

Limpeza del brazo aspersor inferior

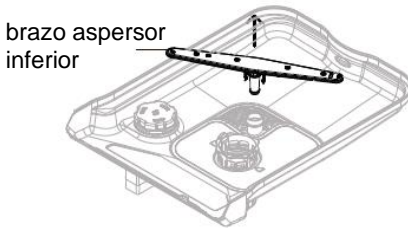

Para retirar el brazo aspersor inferior, sáquelo de la base del lavavajillas.

Enjuague bien el brazo aspersor con agua corriente y vuelva a colocarlo.

Asegúrese de que el brazo gira libremente cuando vuelva a montarlo.

Preparación para el invierno (climas fríos)

Si el lavavajillas se instala en un clima frío donde las temperaturas descienden por debajo de cero, recomendamos prepararlo para el invierno.

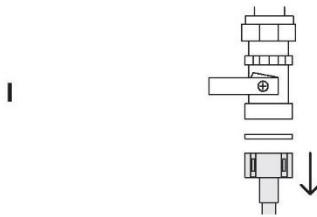

Cierre el suministro de agua.

Desconecte las mangueras de desagüe del tubo de desagüe del fregadero y la tubería de entrada de agua de la válvula de agua.

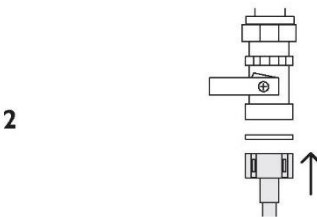

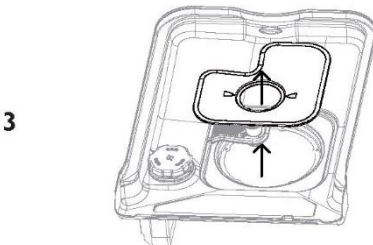

Drene el agua de las mangueras, la tubería de entrada y la válvula de agua, utilizando un cubo o una cacerola para recoger el agua.

Vuelva a conectar la tubería de entrada de agua a la válvula de agua y las mangueras al tubo de desagüe del fregadero.



Retire el filtro de drenaje y la placa del filtro. Utilice una esponja para eliminar cualquier resto de agua de debajo antes de reemplazar.

Problema	Causa posible	Qué hacer
El lavavajillas no arranca	No hay energía.	Asegúrese de que el lavavajillas esté enchufado y que la fuente de alimentación esté encendida en la pared.
	La puerta no está bien cerrada.	Cierre la puerta.
	No se ha pulsado  .	Pulse  .
	Grifo de agua no encendido.	Asegúrese de que el agua está conectada y encendida.
El brazo aspersor inferior gira con dificultad	Filtro bloqueado en la manguera de entrada de agua.	Compruebe el filtro y límpielo si es necesario (se encuentra donde la manguera de entrada de agua se enrosca en el grifo).
	Los orificios del brazo aspersor están bloqueados por objetos pequeños o partículas de alimentos.	Limpie el brazo aspersor. Consulte 'Mantenimiento' para obtener instrucciones.
La tapa del dispensador de detergente no puede cerrarse	El compartimento del detergente se ha sobrellenado.	Retire el detergente hasta que la cubierta pueda cerrarse.
	El dispensador de detergente está atascado con restos de detergente.	Limpie el dispensador con un paño húmedo. Seque el dispensador antes de añadir detergente.
Hay restos de detergente atascados dentro del dispensador	El compartimento estaba húmedo cuando se llenó con detergente.	Limpie el dispensador con un paño húmedo. Seque el dispensador antes de añadir detergente.
	Los utensilios bloquean la apertura del dispensador de detergente.	Asegúrese de que no haya utensilios grandes colocados de manera que impidan que la tapa del dispensador se abra cuando la puerta del lavavajillas esté cerrada.
El agua permanece dentro del lavavajillas después de haber finalizado el lavado	Bloqueo de la conexión del desagüe.	Compruebe que la conexión de desagüe está libre de obstrucciones.
	La manguera de drenaje está enrollada, doblada o bloqueada.	Revise la manguera de drenaje y enderece si es necesario.
	La bomba está atascada.	Llame a su Centro de Servicio Autorizado Haier o a su Servicio de Atención al Cliente.
La pantalla parpadea mientras el bloqueo de teclas está activado	Filtro(s) bloqueado(s).	Limpie el/los filtro(s). Consulte 'Mantenimiento' para obtener instrucciones.
	Esto es normal. La pantalla permanece encendida aunque los botones estén desactivados.	No se requiere ninguna acción.

Problema	Causa posible	Qué hacer
Espuma	Se ha utilizado un tipo o cantidad incorrectos de detergente.	Consulte 'Detergente' o consulte las instrucciones del fabricante del detergente.
	Demasiado huevo en la carga de lavado.	Aumente la cantidad de detergente.
	Nivel de dosificación de abrillantador demasiado alto.	Disminuya la dosis de abrillantador.
Sonido de golpeteo o traqueteo durante el lavado	Los derrames de abrillantador no se han limpiado.	Asegúrese de limpiar todos los derrames de abrillantador cuando se produzcan.
	El brazo aspersor golpea los platos.	Pause el lavado y redistribuya los platos. Consulte 'Ajustar un lavado' y 'Sugerencias de carga'.
Vajilla sucia	Los platos se han apilado incorrectamente.	Seleccione el programa de lavado apropiado para la carga. Consulte 'Programas de lavado'.
	Programa de lavado inadecuado para la carga seleccionada.	Los platos pueden necesitar remojo.
	Los residuos estaban demasiado cocidos.	Asegúrese de que no haya elementos que obstruyan la trayectoria de los brazos aspersores.
	Los brazos aspersores no pueden girar.	Consulte 'Sugerencias de carga'.
	Cesta/estante mal cargado.	Consulte 'Mantenimiento'.
	Placa del filtro o filtro instalado incorrectamente.	Consulte 'Programas de lavado' y 'Detergente'.
	Detergente vertido en el compartimiento equivocado.	Raspe todos los restos de comida de los platos antes de cargarlos.
	Exceso de comida no retirado de los platos antes de cargarlos.	Utilice únicamente detergente en polvo o pastillas diseñados para lavavajillas domésticos.
	Detergente inadecuado.	Consulte el apartado «Detergente» para ver las cantidades recomendadas. Es posible que deba ajustarlo para que se adapte a su carga particular y la dureza de su suministro de agua.
	No hay suficiente detergente.	Limpie los brazos aspersores. Consulte 'Mantenimiento' para obtener instrucciones.
Los orificios de los brazos aspersores están bloqueados.	Limpie los filtros. Consulte 'Mantenimiento' para obtener instrucciones.	
Los filtros están bloqueados.		

Problema	Causa posible	Qué hacer
Los artículos de plástico se decoloran (p.ej. manchas por salsa de tomate)	No hay suficiente detergente, no se ha preaclorado.	Enjuague previamente los platos de plástico antes de colocarlos en el lavavajillas y/o agregue más detergente. Alternativamente, el uso del programa Aclarado después de añadir los platos puede reducir al mínimo las manchas.
El lavavajillas se detiene durante el lavado	Se ha interrumpido el suministro de energía o de agua.	Comprueba el suministro de energía y de agua.
Quedan manchas blancas en los vasos y la vajilla; tienen un aspecto lechoso	No hay suficiente detergente. La dosis de abrillantador es demasiado baja. La dosis de abrillantador es demasiado baja.	Consulte el apartado «Detergente» para ver las cantidades recomendadas. Es posible que deba ajustarlo para que se adapte a la dureza de su suministro de agua. Aumente la dosis de abrillantador. Consulte la sección "Abrillantador". Aumente la dosis de abrillantador. Consulte la sección "Abrillantador".
Los platos y cubiertos no se han secado	Los artículos se han retirado demasiado pronto. El dispensador de abrillantador está vacío. (Los indicadores de abrillantador están encendidos).	Después del fin del programa de lavado, deje la puerta entreabierta y espere durante varios minutos para que se sequen. Añada abrillantador. Consulte la sección "Abrillantador".
Los vasos tienen una apariencia opaca	La dosis de abrillantador es demasiado baja.	Aumente la dosis de abrillantador. Consulte la sección "Abrillantador".
Las manchas de té o rastros de lápiz labial no se han eliminado completamente	No hay suficiente detergente. La temperatura de lavado es demasiado baja.	Consulte el apartado «Detergente» para ver las cantidades recomendadas. Es posible que deba ajustarlo para que se adapte a su carga particular. Seleccione un programa de lavado para platos con mucha suciedad. Consulte 'Programas de lavado' para obtener información.
Restos de óxido en la cubertería	Los cubiertos no son lo suficientemente resistentes a la corrosión.	Lave a mano.
Vasos opacos y descoloridos; revestimiento lechoso	Situación de agua dura. Los vasos no son aptos para lavavajillas.	Aumente las cantidades de detergente. Lave a mano.

Problema	Causa posible	Qué hacer
Marcas de agua en vasos y cubiertos	El nivel de abrillantador o el ajuste de la dosis es demasiado bajo.	Asegúrese de que haya abrillantador en el dispensador. Si es necesario, aumente el ajuste del abrillantador o intente usar un programa de lavado con una temperatura más alta. Consulte la sección "Abrillantador" para obtener más información.
Se enciende el indicador de sal.	La sal del ablandador está vacía.	Llene el depósito con sal específica hasta que esté lleno.

Códigos de error

Códigos de error en la pantalla

Siga los pasos siguientes para tratar de solucionar el problema.

Problema	Causa posible	Qué hacer
E10 No hay agua	Grifo de agua no encendido.	Asegúrese de que el agua está conectada y encendida. Toque para reiniciar el lavavajillas.
	Presión insuficiente del suministro de agua.	Compruebe la presión del agua doméstica.
E30 Fuga	La manguera de entrada de agua está doblada o enrollada, por lo que no llega suficiente agua para el lavavajillas.	Compruebe la manguera de entrada de agua y enderece si es necesario. Toque para reiniciar el lavavajillas.
	Hay fugas de agua en el aparato.	Cierre la llave de paso de agua.
	La válvula de entrada de agua está abierta y bloqueada.	Desconecte el aparato de la red eléctrica.
	El drenaje está bloqueado.	Contacte con el Servicio técnico.

Programa de lavado	Eco El programa tiene la función de apertura de puerta automática por defecto.
Cantidades de detergente en polvo	19 g
Nivel de dosificación del producto de aclarado	R1-R4, R3 (por defecto)
Número máximo de cubiertos	11
Ajuste de altura de la cesta superior	Asegúrese de que la cesta superior está en su posición más baja

Patrones de carga recomendados



Bandeja para utensilios/cubiertos



Cesta superior



Cesta inferior

Programa de lavado	Eco El programa tiene la función de apertura de puerta automática por defecto.
Cantidades de detergente en polvo	18 g lavado principal
Nivel de dosificación del producto de aclarado	R1-R4, R3 (por defecto)
Número máximo de cubiertos	10
Ajuste de altura de la cesta superior	Asegúrese de que la cesta superior está en su posición más alta

Patrones de carga recomendados



Cesta superior



Cesta inferior